

Tipps & Tricks



**Für Tauch - und
Wassersport**

TAUCHERBRILLEN REINIGEN + PFLEGEN

ANTI-FOG FÜR TAUCHERBRILLEN

Die Zusammensetzungen von McNett sind sicher für alle Glas- und Kunststofflinsen!

Beschlagen



Nicht beschlagen



Mit Sea Gold™, Sea Drops™ & Sea Quick™ beschlagen Taucherbrillen nicht!



Welches Anti-Fog ist am Besten für Sie?

Sea Gold Anti-Fog

Gilt als Nr. 1 seit den neuesten Tests im Tauchsport!

Hochkonzentriertes, klares Gel für eine nebelfreie Sicht bei jedem Tauchgang. Großartig für mehrere, aufeinander folgende Tauchtage und im kalten Wasser.



Sea Drops Anti-Fog

Weltbekanntes Anti-Fog für Taucherbrillen. Ideal für tropisches Klima.



Sea Quick Anti-Fog Spray

Sprühen Sie mit dem schnellen, einfachen Pumpspray den Nebel einfach weg und sorgen so für einen langanhaltenden Antibeschlag! Perfekt für Anfänger!

Reinigen Sie die Linsen neuer Taucherbrillen mit Sea Buff™ Mask Vorreiniger. Es entfernt die Silikonrückstände, die während der Herstellung entstanden sind und ermöglicht Antibeschlagprodukten, effektiver zu sein. Regelmäßiges Reinigen mit Sea Buff entfernt Schmutz, Algen, Schimmel und andere Fremdstoffe, die die Wirksamkeit von Anti-Fog beeinträchtigen.



Schritt 1: Eine kleine Menge Sea Buff wird auf die Innen- und Außenseite der Linsen aufgetragen. Gut einreiben, abspülen und wiederholen.



Schritt 2: Mit einem weichen, trockenen Lappen polieren bis sie sauber sind, danach gut abspülen.

Schritt 3: Nach dem Reinigen mit Sea Buff wird Sea Gold, Sea Drops oder Sea Quick auf die Innenseite der trockenen Linsen aufgetragen.

Schritt 4: Anti-Fog mit den Fingern verreiben.

Schritt 5: Mit Frisch- oder Salzwasser ausspülen.



Wie Anti-Fog wirkt

Die Linsen beschlagen, wenn feucht-warme Luft im Inneren der Taucherbrille auf die Linsenoberfläche trifft, die vom Wasser abgekühlt ist. Wärmere Luft kann mehr Wasserdampf (Wasser in Gasform) als kühlere Luft halten. Dadurch kondensiert ein Teil des Wasserdampfes zu sehr kleinen Tröpfchen oder zu "Nebel", sobald die Luft kühl wird.

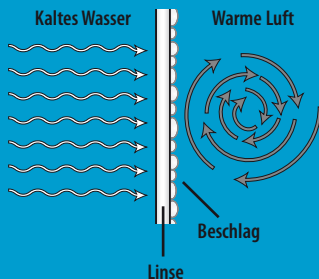

McNett Anti-Fog verhindert das Beschlagen, indem sie einen dünnen, unsichtbaren Film auf die Linse legt. Dieser erzeugt einen "bedeckenden Effekt" und vermeidet die Tröpfchenbildung.

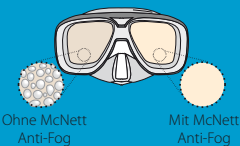

Tipps zur Pflege der Taucherbrille

- Spülen Sie die Taucherbrille nach jedem Tauchgang in frischem Wasser, um Schimmel- und Algenbildung so gering wie möglich zu halten und lassen Sie sie vor dem Verstauen komplett trocknen.
- Bewahren Sie die Taucherbrille in einem festen Behälter auf, um sie vor Schmutz und Abschürfungen zu schützen. Auch auf Reisen ist sie darin sicher.
- Lassen Sie die Taucherbrille nicht in der Sonne liegen und setzen Sie sie vor dem Tauchgang auch nicht auf den Kopf - die Hitze läßt die Temperatur der Brille in die Höhe schießen und dadurch beschlagen die Linsen leichter.



Nehmen Sie Sea Buff zum Reinigen der Unterwasserschreibtafel! Spülen Sie sie nach jedem Tauchgang mit frischem Wasser und benutzen Sie Sea Buff für regelmäßige Grundreinigungen.

REPARATUR VON TAUCHERANZÜGEN

DAUERHAFTRE REPARATUREN

Für maximale Beanspruchbarkeit sind Urethankleber die Besten. Wenn Sie eine dauerhafte Klebeverbindung erzielen möchten, wählen Sie Aquasure Reparaturkleber und Dichtungsmittel - Industriestandard für hochfeste, absolut dauerhafte Reparaturen für jede Art von Tauchausrüstung, inklusive Neopren- und Trockenanzüge, Handschuhe, Füsslinge, Tauchtaschen und mehr. Aquasure härtet über Nacht vollständig aus oder mit Cotel-240™ Härtungsbeschleuniger & Vorreiniger in 2 Stunden.



Nehmen Sie Aquasure zum Versiegeln durchlässiger Dichtungsnahte.

Schritt 1: Anzug nach links drehen. Beschädigte Stelle mit Cotel - 240 oder Reinigungsalkohol säubern. Glatte Oberflächen, wie Latex, sollten vorher mit Sandpapier angeraut werden.



Schritt 2: Einen 2mm großen Tropfen Aquasure auftragen. Die Nahtkanten sollten noch mindestens 12mm darüber hinaus bedeckt sein. Mit der beiliegenden Bürste in die Gewebeoberfläche streichen. Waagrecht über Nacht trocknen lassen.



Aquasure ist auch ideal zum Reparieren von Löchern und Rissen. Für Löcher, die größer als ein Stecknadelkopf sind, nehmen Sie entfernbares Klebeband als einen Rückhalt. Füllen Sie das Loch und 6mm darüber hinaus. Entfernen Sie das Klebeband, nachdem Aquasure völlig ausgehärtet ist.

Einen Flicker für das Knie erstellen.



Erstellen Sie einen ultra-robusten, flexiblen Knieschutz mit Aquasure, um den Anzug vor Abschürfungen zu schützen. Tragen Sie einfach mit einem Plastikmesser einen dünnen Film Aquasure auf. Lassen Sie diese Schicht waagrecht über Nacht trocknen.

SCHNELLE REPARATUREN FÜR UNTERWEGS



Für schnelle Reparaturen unterwegs wählen Sie ein auf Neopren basierendes Haftmittel. Diese sind speziell für rasche Klebeverbindungen gemacht. Black Witch™ Neoprene Contact Cement härtet in nur 30 bis 60 Minuten völlig aus und gibt eine feste, dauerhafte und flexible Haftbarkeit.



Schritt 1: Black Witch auf beide Seiten der zu reparierenden Stelle auftragen. 5 Minuten trocknen lassen oder solange, bis es fast trocken ist.

Schritt 2: Kanten aneinander pressen und solange zusammenhalten, bis das Haftmittel ausgehärtet ist.

Schritt 3: Vor dem Benutzen sicherstellen, daß die Flächen fest haften bleiben.



AUFBÜGELBARE FLICKEN • IRON MEND

Iron Mend™ Flicker zum Aufbügeln bieten feste, flexible, langanhaltende Reparaturen für Neopren. Benutzen Sie Iron Mend zum Verstärken und zum Reparieren stark beanspruchter Bereiche an Ihrem Anzug, einschließlich an den Knien, Ellenbogen, im Schritt, unter den Armen und um den Reißverschluss.

Schritt 1: Neoprenartikel waschen und trocknen.

Schritt 2: Bügeleisen auf geringe Wärme vorheizen. Für ungleichmäßige Flächen, inklusive Arme und Beine, ein Stück Holz einlegen, um eine feste, flache Bügelfläche zu erhalten.

Schritt 3: Iron Mend so zurechtschneiden, daß noch 20mm über die beschädigte Stelle hinausreichen. Ecken immer abrunden, da Flicker mit abgerundeten Kanten sich später nicht so leicht abstreifen lassen. Iron Mend mit der Urethan beschichteten Seite nach unten auf die beschädigte Stelle legen und mit einem Wärmeschutz abdecken.

Schritt 4: Mit dem vorgewärmten Bügeleisen Iron Mend für 10 Sekunden gleichmäßig andrücken. Eisen anheben und drehen und für weitere 10 Sekunden andrücken.

Schritt 5: Vor dem Prüfen der Haftfestigkeit die Reparatur einige Minuten abkühlen lassen. Falls nötig nochmals bügeln.



ANZUGREPARATUR UND -PFLEGE

SCHUTZ FÜR DIE HALSMANSCHETTE

Dadurch, dass die Halsmanschetten dem Sonnenlicht, Salzwasser und Chlor ausgesetzt sind und somit die strukturellen Öle, so genannte Weichmacher, verloren gehen, zerfallen sie mit der Zeit. Richtiger Schutz mit UV Tech™ ist für maximale Haltbarkeit der Taucherausrüstung unbedingt notwendig.



Auswechseln der Halsmanschette

1. Ist die vorhandene Halsmanschette noch in gutem Zustand, kann die Neue an den bestehenden "Ring" geklebt werden. Ist die alte Halsmanschette rissig oder löst sie sich vom Anzug, ist es am Besten, den "Ring" zu entfernen. Am Einfachsten ist es, die alte Manschette mit einem Rasiermesser abzuschneiden. Nur den Latex schneiden, nicht den Anzug.

2. Einen Behälter (Kaffeedose, Joghurtbecher, etc.) umfasst mit Wachspapier oder glattem Klebeband in die Halsöffnung des Trockenanzuges setzen. Der Behälter sollte eng anliegen und 25mm - 50mm herausragen.

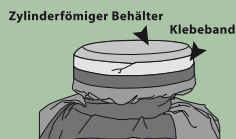

3. Die neue Halsmanschette so über den Behälter legen, dass die alte Manschette komplett bedeckt ist. Etwa um die Mitte des Behälters ein Gummiband ziehen. Die neue Manschette darüber falten, sodass der untere Teil der Alten frei liegt.



4. Beide Latexoberflächen mit Sandpapier polieren und mit Cotel - 240™ oder Reinigungsalkohol (Isopropanol) abwischen.

5. Eine dünne Schicht Aquasure® mit einem Plastikmesser oder Holzstab auf die alte Manschette streichen. Darüber die Neue legen. Durch leichtes andrücken die Luftblasen entfernen.



6. Die Reparatur ständig beobachten. Während der ersten Stunde sicherstellen, dass die Manschette nicht verrutscht ist und sich keine Falten oder Luftblasen gebildet haben. Bevor der Behälter entfernt wird, die Reparatur 24 Stunden aushärten lassen.



REISSVERSCHLUSS PFLEGEN UND REINIGEN

Regelmäßiges reinigen und wachsen der Reißverschlüsse trägt dazu bei, dass sie solange wie die Anzüge halten. Ohne die richtige Pflege (links) werden teure Reißverschlüsse porös und Sie brauchen kostspieligen Ersatz. Halten Sie die Reißverschlüsse an ihren Neopren - und Trockenanzügen und den Tauchtaschen mit Zip Care™ (rechts) frei von Schmutz, Sand - und Salzablagerungen.

Unbehandelt

Behandelt

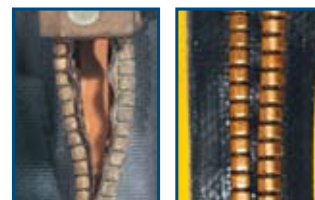

Schritt 1: Reißverschluss öffnen und mit dem Bürstendeckel von Zip Care feinen Sand und Staub entfernen.



Schritt 2: Den Reißverschluss großzügig mit Zip Care bestreichen, um ihn zu säubern und leicht zu fetten. Den Rest abwischen.



Schritt 3: Damit Zip Care gut verteilt wird, den Reißverschluss vorsichtig öffnen und schließen.



Zum mehrfachen Wachsen wird Zip Tech™ bevorzugt. Nehmen Sie Zip Tech zum Wachsen von wasser - und luftdichten Reißverschlüssen an Trockenanzügen und zum Schutz vor Korrosion, Salz, Chlor und anderen Schadstoffen. Anwendung: Reißverschluss öffnen und Zip Tech sparsam auf die äußeren Zähne auftragen.



Max Wachs™ ist optimal zum üblichen Wachsen des Reißverschlusses, wenn Sie ein paraffin- und silikonbasiertes Schmiermittel bevorzugen. Hinweis: Einige Hersteller empfehlen silikonfreie Mittel, wie Zip Tech und Zip Care.

Reißverschluss ausbessern

An der Tauchtasche ist ein Zahn des Reißverschlusses abgebrochen? Damit er nicht weiter aufgeht, die beschädigte Stelle zusammennähen, bis man ihn entsprechend reparieren oder auswechseln kann.

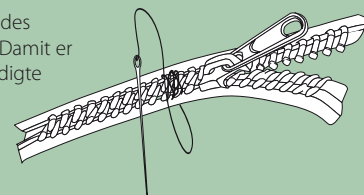

ANZUGREINIGUNG UND -PFLEGE

ANZUG REINIGEN UND PFLEGEN

Regelmäßiges reinigen mit Wet&Dry Suit Shampoo vermindert Schäden durch Chlor und Salz (linke Hälfte des Fotos) und läßt die Anzüge länger wie neu aussehen (rechte Hälfte des Fotos).



Nehmen Sie 2 große Behälter - einen zum Waschen und einen zum Deodorieren.

Schritt 1: Beide Behälter mit genug warmen oder kaltem Wasser füllen. Zum ersten Behälter 2 Kappen (15ml auf 4 Liter Wasser) Wet & Dry Suit Shampoo geben.



Für extra Pflege einige Teelöffel Silicone Pump mit dem Wet & Dry Suit Shampoo zur Wäsche geben.



Schritt 2: Den Anzug gut schrubbun, um Salzwasser, Chlor, Schweiß, Urin und andere Rückstände zu entfernen. Regelmäßiges reinigen erhält die Geschmeidigkeit des Anzuges, die Farben klar und es erleichtert das Anziehen.



Schritt 3: Um die restlichen, unangenehmen Gerüche und Bakterien zu beseitigen, 2 Kappen (15ml) MiraZyme™, ein enzym-basierendes, deodorierendes Mittel, in den zweiten Behälter geben. Bei hartnäckigen Gerüchen MiraZyme direkt auf die Problemstellen sprühen.



STEP 4:
Schritt 4: Den Anzug gut einweichen und dann aus dem Behälter nehmen. **NICHT** ausspülen.

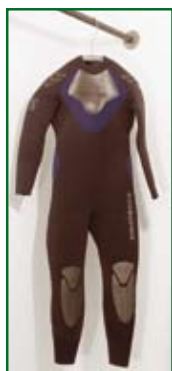

Schritt 5: Den Anzug auf einen flexiblen, gepolsterten Bügel für Neoprenanzüge hängen. Während er trocknet, verrichtet MiraZyme die Arbeit - organische Sachen wie Haare, Schimmel, Stockflecken sowie auch Algen, Bakterien, Abfallstoffe und Urin, werden verzehrt. Der Anzug wird geruchsfrei hinterlassen.

McNett Tipps & Tricks

ANZUG LEICHTER ANZIEHEN

Um leichter in den Neoprenanzug und die Füsslinge zu gelangen, sprühen Sie vor dem Anziehen die Innenseite mit Silicone Pump ein.



Um leichter in den Trockenanzug zu gelangen, stülpen Sie eine Plastiktüte (die an beiden Seiten offen ist) oder eine Duschhaube über den Kopf, so bleiben die Haare nicht am Latex der Halskrause haften.

Pfletipps für den Neoprenanzug

- Normale Kleiderbügel beanspruchen die Schultern des Anzuges, sie können sie ausdehnen und es können Risse entstehen. Nehmen Sie stattdessen einen flexiblen, gepolsterten Flex Fashion™ Bügel für Neoprenanzüge. Der Flex Fashion Bügel kann sich durch seine Biegsamkeit jedem Anzug anpassen.

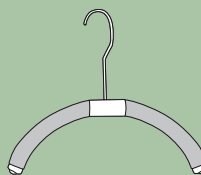

Der McNett Flex Fashion Bügel (links) ist biegsam und passt sich dem Anzug an.

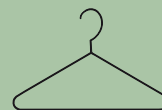

Normale Drahtbügel (rechts) dehnen den Anzug aus und lassen ihn rissig werden.

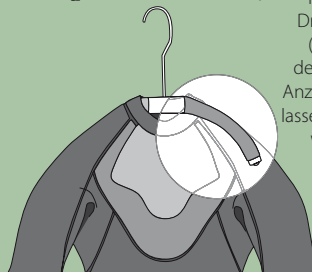

- Bewahren Sie den Anzug und die ganze Taucherausrüstung in einem kühlen, trockenen Schrank auf, fern von direkter Sonneneinwirkung und Hitze, um vorzeitige Alterung zu vermeiden. Wenn Sie die Taucherausrüstung dennoch in der Garage lagern müssen, nehmen Sie einen licht - und luftdichten Behälter, um die Sachen vor Abgasen, extremen Temperaturschwankungen und Feuchtigkeit zu schützen.
- Lassen Sie die Reißverschlüsse an dem Anzug während der Aufbewahrung offen, damit die Dichtungselemente nicht beansprucht werden.

McNett Tipps & Tricks

REINIGUNG + PFLEGE DER AUSRÜSTUNG

Pflege Tipps für Tarierjackets

Zusätzlich zum regulären Reinigen (nächste Seite) helfen ein paar einfache Kontrollen nach jedem Tauchgang, das Tarierjacket in gutem Zustand zu halten:

- Nach kleinen Rissen und Löchern, lockeren Nähten und beanspruchten Verschlüssen suchen. Mit Aquasure reparieren, um größere Schäden zu vermeiden
- Auf undichte Stellen prüfen, indem das luftgefüllte Tarierjacket in einen Behälter mit Wasser getaucht wird. Langsam in alle Richtungen drehen und auf eventuelle Luftblasen achten. Die undichte Stelle markieren und das Jacket trocknen lassen, dann mit Aquasure reparieren.

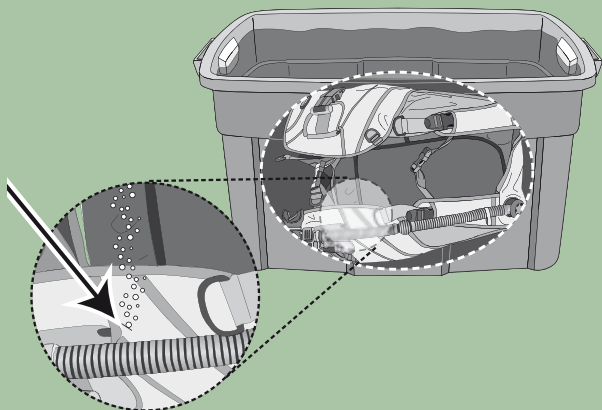

- Die Mundaufblasvorrichtung und den Inflatoanschluss prüfen. Fühlen sie sich klebrig an, kann es am Salz oder Sand liegen. Die Vorrichtungen auswaschen. Funktionieren sie dann immer noch nicht richtig, das Tarierjacket zur Inspektion in den nächsten Tauchshop bringen.
- Mit einer Zahnbürste Sand vom Klettband und anderen schwer zu erreichenden Stellen entfernen.
- Das Tarierjacket an einem kühlen Ort, fern von direkter Sonneneinwirkung, Hitze, Autoabgasen und Chemikalien aufbewahren. Teilweise mit trockener Luft füllen, um Schimmel und Stockflecken zu vermeiden. Dadurch klebt auch die Luftblase nicht zusammen, wenn sie über längere Zeit aufbewahrt wird.

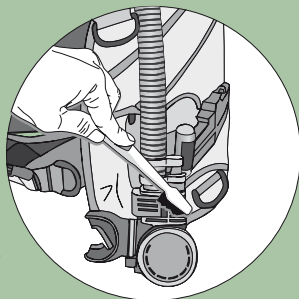

TARIERJACKETS REINIGEN UND PFLEGEN



Mit B.C. Life™ wurden 4 Teelöffel Salz von einer Tarierweste entfernt (links) – einige Kristalle waren 25mm groß! Salzkristalle schleifen die Luftblase, Schläuche, O – Ringe und Ventile ab und beschädigen die unerlässlichen Stücke der Ausrüstung unabänderlich.



Reinigen Sie das Tarierjacket regelmäßig mit B.C. Life, um das Äußere, das Innere, die Schläuche und die Ventile zu schonen und zu pflegen und die Salzkristalle zu beseitigen.

Schritt 1: 4 Verschlusskappen (30ml) B.C. Life in das Mundstück geben und die Mundaufblasvorrichtung betätigen.



Schritt 2: B.C. mit frischem Wasser füllen und schütteln, damit es sich gut mit B.C. Life vermischt. B.C. drehen, um alle Kammern gründlich zu reinigen.



Schritt 3: Die B.C. durch das Mundstück und das untere Auslassventil entwässern.



Schritt 4: Das Tarierjacket in 30ml B.C. Life auf je 4 Liter Wasser für 10 Minuten einweichen, um es von Außen zu reinigen. Gut Innen und Außen ausspülen. Die B.C., teilweise aufblasen, an einem kühlen, trockenen Ort zum Lufttrocknen aufhängen.



REINIGUNG + PFLEGE DER AUSRÜSTUNG

PFLEGE DER FLOSSEN

Erhalten Sie die Geschmeidigkeit und Flexibilität ihrer Flossen durch regelmäßige Pflege mit UV Tech™. Eine spröde oder rissige Flosse vermindert die Effektivität. Auch läßt UV Tech die Farben an ihrer Rettungs-/ Schwimmweste auch nicht so schnell verblassen.



TIPPS FÜR FLOSSEN

- Wenn Sie Flossen kaufen wollen, probieren Sie sie immer über ihren Füßlingen an, oder was auch immer Sie darunter während des Tauchens tragen möchten.
- Flossen mit Fersenband oder mit geschlossenem Schuh? Flossen mit geschlossenem Schuh sind meistens leichter und deshalb ideal zum Schnorcheln oder zum Tauchen in warmen Wasser, wenn Füßlinge nicht gebraucht werden. Flossen mit Fersenband sind für kalte Gewässer notwendig, oder wenn die Füße geschützt werden müssen (Korallen, Seeigel...)
- Damit die Flossen sich nicht verziehen, sollten sie nicht für längere Zeit auf der Spitze stehen und nicht in unmittelbarer Nähe von Hitze, Licht oder chemischen Gasen aufbewahrt werden.

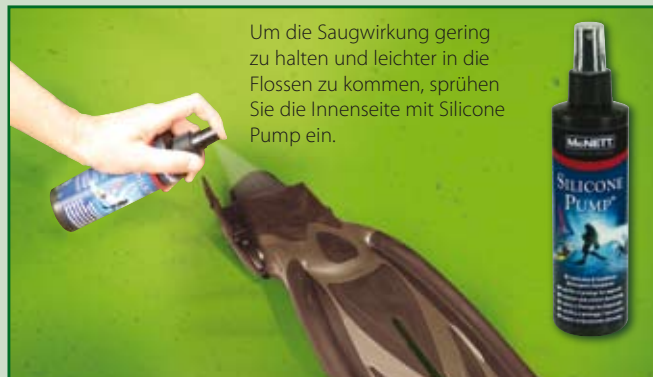

Um die Saugwirkung gering zu halten und leichter in die Flossen zu kommen, sprühen Sie die Innenseite mit Silicone Pump ein.

Welche Flossen sind am Besten für Sie?

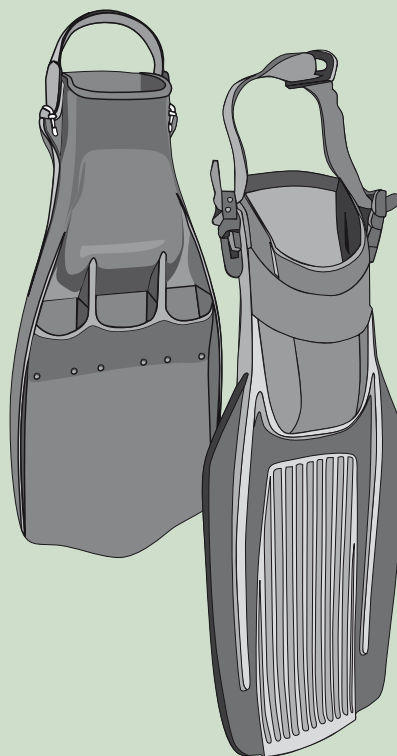

Schaufel-Flossen:

Klassische Schaufel-Flossen sind für kraftvolle Tritte im Wasser bekannt. Taucher bestätigen, dass Schaufel-Flossen die Besten sind, wenn es um Schnelligkeit und viele „Frog Kicks“ geht. Meistens werden sie beim Höhlen- und Wracktauchen benutzt. Schaufel-Flossen haben einen leicht negativen Abtrieb, was dem Auftrieb eines dicken Anzugs etwas entgegenwirkt.

Split Fins:

Geformt wie eine Walflosse, kanalisieren Split-Fins das Wasser und man kommt leichter vorwärts, als mit den traditionellen Schaufel-Flossen. Die 2 Hälften des Blattes wirken wie entgegengesetzt drehende Propeller, vermindern Kraftaufwand und Turbulenzen und man kann sich einfacher Unterwasser bewegen. Dadurch werden auch Krämpfe vermieden. Einige Taucher erwähnten auch, dass sie weniger Luft benötigen durch den geringeren Kraftaufwand.

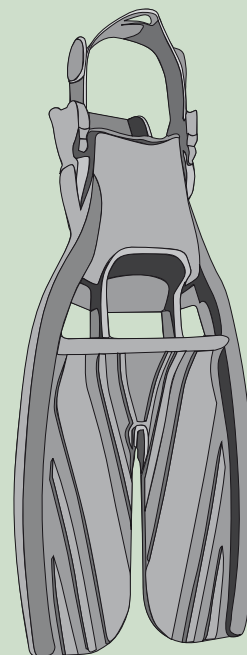

TAUCHZUBEHÖR

FUSSBLEI

Eine Taucherausrüstung (Neoprenanzug, Flossen, Jacket, Tauchflasche, Atemregler) kann zwischen 20 und 35 Kilo wiegen. Der Hauptteil des Gewichts liegt in der Mitte des Körpers – während mehr als die Hälfte der Tariierung unterhalb der Hüfte stattfindet. Um den Bein – und Flossenauftrieb zu verringern und den Rücken zu schonen, tragen Sie Durward Ankl Weights™.



Tipps für das Tariieren

- Richtige Gewichtsverteilung ist der Schlüssel zum angenehmen Tauchen. Taucher bekommen Rückenschmerzen und sie können sich schlecht bewegen, denn das meiste Gewicht liegt in der Mitte des Körpers. Das Tragen von Ankl Weights wirkt dem Flossenauftrieb entgegen und vermindert Rückenschmerzen, da das Gewicht besser verteilt wird.

Das Tragen von nur einem Bleigurt kann den Rücken belasten und den Körper krümmen



Zur richtigen Körperhaltung das Gewicht am Bleigurt verringern und zusätzlich Fussblei tragen

- Den Auftrieb testen: In der ganzen Ausrüstung, ohne Luft im Anzug oder Jacket, atmen Sie tief ein und halten die Luft an und lassen sich vertical und bewegungslos treiben. Sie sollten auf Augenhöhe treiben. Sie sind neutral austariert, wenn Sie beim Ausatmen langsam sinken. Zusätzliches Gewicht ist notwendig um die Änderung im Auftrieb durch die leere Flasche auszugleichen

AQUAPAK

Lassen Sie nicht zu, dass Verschleißerscheinungen die Leistung und den Wert Ihrer Surfbretter, Kanus, Kajaks und Boote etc. beeinträchtigen. Nehmen Sie AquaPak, um unansehnliche Beulen, Kratzer und Löcher zu füllen. AquaPak kann sogar an feuchten oder unter Wasser befindlichen Flächen benutzt werden.

Nach dem Aushärten (ca. in einer Stunde) ist AquaPak stabil und kann geschmirgelt und gestrichen werden, um Ihrem Surfbrett und anderen Wassersportartikeln neue Haltbarkeit zu verleihen.

AquaPak kann auch für viele andere Flächen, inklusive Schiffsrumpf, Wohnmobil, Auto und im Haushalt benutzt werden.



McNett ProTalc sollte ein wichtiger Bestandteil auf Ihrer Liste für notwendige Pflegeprodukte sein. ProTalc ist ungefährlich, einfach in der Anwendung und leicht, daher gut für das Reisegepäck geeignet und zum Gebrauch während Ihrer Abenteuer im Wassersport.

TIPP 1. Um leichter in den Neopren – und Trockenanzug zu kommen und das Wundreiben zu verhindern tragen Sie McNett ProTalc auf die Hals – und Handgelenkabdichtungen auf.

TIPP 2. Aquasurereparaturen mit ProTalc bestreuen, damit sie nach dem Aushärten nicht haften bleiben. Geeignet für latexversiegelte Fülllinge & Handschuhe etc.

TIPP 3. Immer sicherstellen, dass die Wassersport - / Taucherausrüstung richtig trocken ist, bevor sie für längere Zeit verstaut wird.

TIPP 4. Um Gummi – oder Latexversiegelungen haltbarer zu machen, wird vor der Aufbewahrung ProTalc auf beide Seiten der Abdichtungen gesprenkelt.



BOOTE REINIGEN & PFLEGEN



Um hartnäckige Flecken an Tauchbooten, Kajaks, Schlauchbooten und Schwimmwesten zu entfernen, regelmäßig mit McNETT® Boat Cleaner reinigen. Dieses umweltfreundliche Produkt entfernt effektiv Flecken, die durch Schimmel, Salzwasser und Schmutz entstanden sind.



Nachdem das Boot gereinigt ist, wird es mit UV Tech™ eingesprüht, somit wird der Sprödigkeit, der Rissbildung und dem Ausbleichen der Farben vorgebeugt. Für beste Ergebnisse sollten Boote und Ausrüstung alle 30 – 45 Tage mit UV Tech behandelt werden.

Im Zweifelsfall umweltfreundliches UV Tech benutzen.

Viele Hersteller sind gegen die Benutzung von silikonhaltigen Schutzmitteln, denn:

- 1) Silikon verträgt sich mit einigen Materialien von heute nicht;
- 2) Silikon ist glatt und manchmal bleiben Klebstoffe nicht haften – die Reparatur wird dadurch erschwert.



FLÜSSIGKEITZUFUHR



Tauchen ist entwässernd, besonders in tropischer Hitze. Flüssigkeitsentzug kann zu Dekompressionskrankheit, Erschöpfung und Herz – Kreislaufbeschwerden führen. Jede dieser Gegebenheiten könnte verhängnisvoll während eines Tauchurlaubs werden. Um den Wasserhaushalt wieder herzustellen, sollten 4 Liter Wasser am Tag getrunken werden.



Eine Aquamira® Water Bottle & Filter plus Aquamira Trinkwasseraufbereitung in Tablettenform oder flüssig sind in Gebieten notwendig, in denen das Wasser schlecht schmeckt oder sauberes Trinkwasser nicht vorhanden ist. Zur Anwendung einfach die Flasche mit Wasser füllen, Filter einsetzen und zum Trinken auf die Flasche drücken.



Tauchen von einem Boot

Als Bootsfahrer sollten Sie:

- Eine "Taucher unter Wasser" Fahne erkennen (entweder die internationale weiß/blau Alphaflagge oder immer noch in amerikanischen Gewässern eine hellrote mit diagonal weissem Streifen)
- Den gesetzlichen Abstand zu einer " Taucher unter Wasser Fahne " halten. Die Bestimmungen sind von Land zu Land unterschiedlich – vor Ort kontrollieren.
- Auf Blasen an der Wasseroberfläche achten. Vielleicht sind dort Taucher, die von ihrem markiertem Gebiet abgeirrt sind.

Wenn vom Boot aus getaucht wird daran denken:

- Immer die Taucher unter Wasser Fahne am Schlauchboot oder der Boje zeigen.
- Tragen Sie eine Pfeife, falls Sie Segler auf ihre Anwesenheit aufmerksam machen müssen und um Tauchpartner vor Gefahren warnen zu können.
- Mindestens eine Person sollte zum Beobachten oder für Notfälle an Board bleiben

PRAKTISCHES FÜR DIE REISE

REISEVORBEREITUNG



Vorbereitungen für einen Tauchurlaub sind genauso wichtig wie der eigentliche Tauchgang. Gründliche Vorbereitungen tragen dazu bei, dass der Urlaub Spaß macht, entspannt und ungefährlich ist.

Bringen Sie etwas über Ihren Zielort in Erfahrung

- Konsultieren Sie Ihre Botschaft für Berichte, Warnhinweise und anderen Bekanntmachungen zu den Gebieten, die sie besuchen möchten.
- Erforschen Sie ihr Reiseziel! Lesen Sie alles, was Sie in die Hände bekommen – Reiseführer, Illustrierte, Zeitungsartikel und Websites – damit Sie die Eigenschaften der Einheimischen kennen lernen, die Gesetze, die Sprache, angebrachte Kleidung, Klima, Währung, Küche, etc.
- Buchen Sie Flüge, Hotels, etc. weit im Voraus, um unnötige Gebühren zu vermeiden und keine Probleme zu bekommen, besonders während der Hauptreisezeit, z.B. in den Oster – und Weihnachtsferien.
- Gehen Sie zu Ihrem lokalen Tauchshop und fragen nach der empfohlenen Ausrüstung für ihr Reiseziel. Viele Geschäfte planen auch den Tauchurlaub – ein guter Start.



Kritische Vorbereitungen vor der Reise

- Vergewissern Sie sich, dass Ihr Ausweis, Visum und (Führerschein) noch gültig sind. Viele Länder bestehen auf eine noch mindestens 6 monatige Gültigkeit Ihres Ausweises vor der Einreise. Es dauert etwa 6 Wochen für eine Verlängerung des Ausweises und bis zu 6 Monate für ein Visum, aber in der Hauptreisezeit sollten Sie auch mit längerer Dauer rechnen.



- Gehen Sie zu einem Arzt für die benötigten Schutzimpfungen. Prüfen Sie Ihre Krankenversicherung, ob Sie auch im Ausland bei Krankheiten, Unfällen oder Verletzungen versichert sind. Lassen Sie Arzneimittel in der Originalverpackung, um Problemen aus dem Weg zu gehen. Fragen Sie Ihren Apotheker, die verschreibungspflichtigen Arzneimittel in kleinere Flaschen zu füllen.

- Vergessen Sie Ihren Tauchschein nicht! Kein Tauchschein? Kein tauchen!
- Geben Sie eine Kopie Ihres Reiseverlaufs einem Freund oder Verwandten zu Hause.
- Bestätigen Sie Ihr Ticket 24 Stunden vor einem Inlandflug und 72 Stunden vor einem Internationalen. Fragen Sie am Flughafen, wie früh Sie dort sein müssen; check-in Zeiten sind bei Flughäfen und Jahreszeiten unterschiedlich.



Tauchutensilien - Checkliste

Nehmen Sie Ihre eigene Tauchausrüstung mit ins Ausland, außer Flasche und Blei. Machen Sie vor dem Packen eine Liste mit Ihren Tauchnotwendigkeiten. Wir empfehlen folgendes;

- MicroNet™ Microfiber Towel – das perfekte Handtuch für Wassersportler – starke Saugkraft, schnell trocknend, ultraleicht und kompakte Größe. Siehe Seite 20.
- Taucherbrille, Flossen & Schnorchel.
- Anti-Fog für Taucherbrillen.
- B.C. – sehen Sie sich die neuen Reisejackets an, jetzt in Ihrem Tauchshop erhältlich.
- 15ml McNett Reiniger in Reisegröße – Pflege für Ihre Ausstattung für unterwegs! Siehe Seiten 8-11 für wichtige Pflegetipps.
- Handschuhe, Fülllinge und Kopfhaube oder Stirnband.



Tauchutensilien - Checkliste

- Lassen Sie sich Ihren Badeurlaub nicht durch Moskitos und anderen stechenden Insekten verderben. Packen Sie McNett AntiBite Insektenschutzmittel in die Koffer, nicht ins Handgepäck. Siehe Seite 23.
- Neopren – oder Trockenanzug, plus Badeanzug.
- Medikamente – denken Sie daran alle notwendigen Tabletten und Medikamente einzupacken, die eventuell in anderen Ländern schwer zu bekommen sind.
- Denken Sie an Sonnenmilch und UV Schutz – seien Sie achtsam und bleiben Sie nicht zu lang in der Sonne während Ihrer Reise oder Wassersportaktivitäten.
- Atemregler, Tiefenmesser, Finimeter, Uhr oder Tauchcomputer, Kompass.
- Tauchermesser – denken Sie daran, es in den Koffer zu packen und nicht ins Handgepäck.



Wenn an einem neuen Ort getaucht wird, immer mit den lokalen Tauchern reden, denn diese wissen, wo die besten und sichersten Tauchgebiete sind. Diese Erfahrung kann den Unterschied bringen zwischen einem guten oder einem außergewöhnlichen Tauchurlaub.

PRAKTISCHES FÜR DIE REISE

REISE-UTENSILIEN

The MicroNet™ Microfiber Travel Towel - 3 Produkte in 1! Platz für das Gepäck und das Handgepäck ist bei den heutigen Fluggesellschaften limitiert, also müssen Sie Sachen packen, die mehrere Funktionen gleichzeitig erfüllen! Als Handtuch, Decke oder Sarong, das MicroNet Travel Towel ist eine Notwendigkeit für jeden Tauchurlaub, denn es ist:

- Wandlungsfähig – macht einen schnellen und modernen Bikiniwrap.
- Schnelltrocknend – 90% Wasser lassen sich mit der Hand ausdrücken.



- Stark saugfähig – hält bis zu 5 mal soviel Wasser wie das eigene Gewicht.
- Leicht und kompakt – lässt sich auf die Größe eines Taschenromans zusammenfallen!



MicroNet

Standard Towel

- Samtweich – kuscheln Sie mit dieser perfekten Reisedecke.
- Mit Sonderzulage – Handtücher kommen mit einer handlichen Netztasche, in die persönliche Notwendigkeiten für das Boot, den Pool, Strand oder Flugzeug verstaut werden können.

Sicherheitstipps für die Reise

- Damit Ihr Gepäck nicht verwechselt wird, versehen Sie es mit Farbband oder Aufklebern etc..
- Nehmen Sie keine Flüssigkeit, Gel oder scharfe Sachen mit ins Handgepäck, sonst wird es beschlagnahmt. Erkundigen Sie sich im Vorraus bei der Flughafenaufsicht welche Dinge mit ins Handgepäck dürfen. Stellen Sie sicher, dass alle Flaschen und Tuben fest geschlossen sind und packen Sie sie in eine verschlossene Plastiktüte in die Koffer.
- Reisen Sie in fremde Länder, bleiben Sie unauffällig. Nehmen Sie niemals größere Mengen Bargeld mit und tragen Sie keinen teuren Schmuck, da Sie hierdurch ungewollte Aufmerksamkeit bekommen könnten. Kennen Sie die Notrufe im Land und haben Sie immer eine pre paid Karte dabei.

McNett Tipps & Tricks

SICHERHEITSVORKEHRUNGEN

Packen Sie folgendes in Ihre Sicherheitstasche: Reisepass oder Personalausweis, Führerschein, Flugtickets, Nachweis der Schutzimpfungen, Reiseplan, Reiseschecks, und größere Geldbeträge.

- Packen Sie alle Wertsachen und Arzneimittel ins Handgepäck. Am Besten ist es, all die Dinge ins Handgepäck zu legen, die schwer oder gar nicht zu ersetzen sind.
- Es ist auch eine gute Idee, diese Stücke der Ausrüstung mit ins Handgepäck zu nehmen: Taucherbrille, Atemregler, Tauchcomputer und Kamera.
- Verschließen Sie Ihre Koffer und Ausrüstungstasche mit Travel Sentry Certified McNett® TSA Locks. Herkömmliche Schlösser können aufgeschnitten und weggeworfen wurden. TSA Locks können von TSA Beamten geöffnet und wieder verschlossen werden, ihr Gepäck muss trotz neuer Sicherheitsmaßnahmen nicht ungeschützt sein.



Ein roter Ring erscheint, wenn die TSA ihren Koffer durchsucht.

TRAVEL SENTRY
CERTIFIED

Sicherheitstipps für die Reise

- Wählen Sie eine Zahlenkombination, die für Sie von Bedeutung ist und somit leicht zu behalten, wie ein Geburtstag oder Jubiläum.
- Machen Sie eine Kopie von Ihrem Reisepass, Reiseunterlagen und Kreditkarten und bewahren Sie diese separat auf, damit Sie schnell Ersatz bekommen, wenn es sein muß.
- Kleben Sie einen Identifikationssticker außen auf Ihren Reisepass, damit er klar zu erkennen ist, wenn Sie in Gruppen reisen.



McNett Tipps & Tricks

PRAKTISCHES FÜR DIE REISE

Tauchausrüstung richtig einpacken

- Vor der Abreise die gesamte Tauchausrüstung in der Reihenfolge zurecht legen, wie sie getragen werden soll. Mit dem Teil, dass zuletzt gebraucht wird anfangen.
- Die Flossen in ein Handtuch wickeln und flach auf den Boden oder an die Seite der Tasche legen.
- Taucherbrille, Atemregler, Tauchcomputer und andere empfindlichen Teile der Ausrüstung in die jeweiligen Schutzhüllen packen.
- Für die Reise, um Platz zu sparen und um den Neoprenanzug nicht zu strapazieren, ihn wie folgt zusammenlegen:

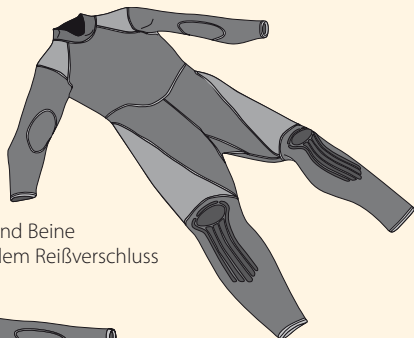

- 1) Anzug flach hinlegen und Beine hochfalten – falten über dem Reißverschluss vermeiden;

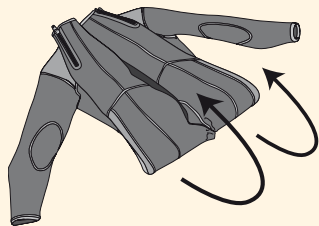

- 2) Arme wie ein "X" über die Brust falten;

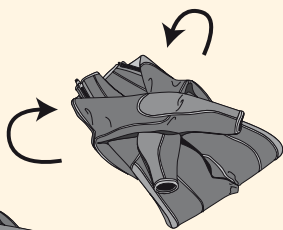

- 3) Gefalteten Anzug flach in die Tasche packen;

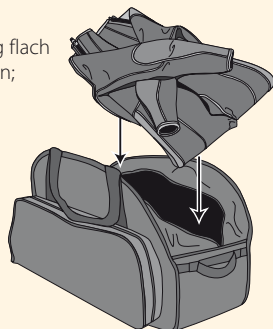

- Für den Heimweg Trocknertücher in der Tasche verteilen, um schlechten Geruch zu vermeiden.

Das Insektenschutzmittel



Beißende und stechende Insekten wie Moskitos, Stechmücken, Zecken und Pferdefliegen können jegliche Freizeitbeschäftigungen verderben.

Sie reizen, verursachen Juckreiz und können ernsthafte Krankheiten übertragen wie Malaria, Gelb- und Denguefieber.

Helle, feingewebte Kleidung verringert das Risiko, von Mücken gestochen zu werden.

Wenn möglich, langarmige Shirts, lange Hosen und Socken etc. tragen.

Moskitonetze sind ein wichtiges und billiges Zubehör, um eine gute Nachtruhe zu gewährleisten.

Sie sind leicht und kompakt, daher auch ideal für die Reiseausrüstung.

Ein starkes Insektenmittel, wie McNett Anti-Bite Deet 50%, auf die freiliegende Haut, besonders in der Nacht, auftragen.

Für kleine Kinder, Schwangere oder Personen mit empfindlicher Haut ein natürliches Insektenmittel, wie McNett Bio Formular Anti Bite, verwenden.



Deet 50%



Bio Formula





Essentials for Adventure™

Bei McNett glauben wir, dass es wichtig ist, alte Wassersport - und Tauchausrüstung zu erneuern und wiederverwendbar zu machen, speziell mit dem Ziel, neue Leute für den Wassersport zu begeistern. Besonders junge Leute brauchen einen Mentor, der bereit ist ihnen zu zeigen, daß es noch eine Welt außerhalb der "virtuellen" gibt.

Unsere Produkte werden Ihnen helfen, mit Ihrer neuen Ausrüstung möglichst lange Freude zu haben, und Ihre Gebrauchte haltbarer zu machen. Unsere einzigartigen Zusammensetzungen verhindern das Beschlagen ihrer Taucherbrillen, bringen neues Leben in Flossen und Neoprenanzüge, halten grundlegende Ausrüstung, wie B.C.'s und Mundstücke, instand und versiegeln dauerhaft undichte Neopren - und Trockenanzüge.

- Ihre Freunde von McNett



Distributed by:

McNett Europe

P.O. Box 1144 • D-29684 Schwarmstedt • Germany
www.mcnetteurope.com

Diving & Watersports Gear Repair & Care Guide - Item Code 99961

Copyright 2008 McNett Corporation.

The contents of this brochure may not be used or reproduced in any way without the prior, written consent of McNett Corporation. All rights reserved.

AQUAPAK™

BLACK WITCH™

mirazyme

AQUASURE®